

# ***Fantom***



## **PLUTO P 6000**

**Cyclone Dikey Elektrikli Süpürge**

**KULLANIM KILAVUZU**

**CE**

# Fantom

Sayın FANTOM dostu;

Modern tesislerde üretilmiş ve son derece titiz kalite kontrolünden geçmiş PLUTO P 6000 Cyclone Dikey Elektrikli Süpürgeimizi seçtiğiniz için teşekkür ederiz. Bu ürünü alarak FANTOM markasına duyduğunuz güveni göstermiş oldunuz. Bizim de bütün hedefimiz size ödediğinizden daha fazlasını sunarak bu güveni sürekli kılmaktır. Almış olduğunuz ürünü kullanma kılavuzuna uygun olarak kullandığınız takdirde performansı ve ömrü uzun süreli olacaktır. Ürünlerimiz ile ilgili arıza durumunda ürün garanti belgesi ile beraber size en yakın

FANSET Yetkili Servisi'ne müracaat ediniz. Ayrıca her türlü bilgi için bize

444 57 70 no'lu

tüketici danışma hattından ulaşabilirsiniz.

İyi günlerde kullanmanız dileğiyle.

Saygılarımızla...

## KULLANIM AMACI

Cihaz ev tipi kullanım için tasarlanmıştır, sanayi tipi kullanım için uygun değildir.

## CİHAZIN VE AKSESUARLARIN BÖLÜMLERİ

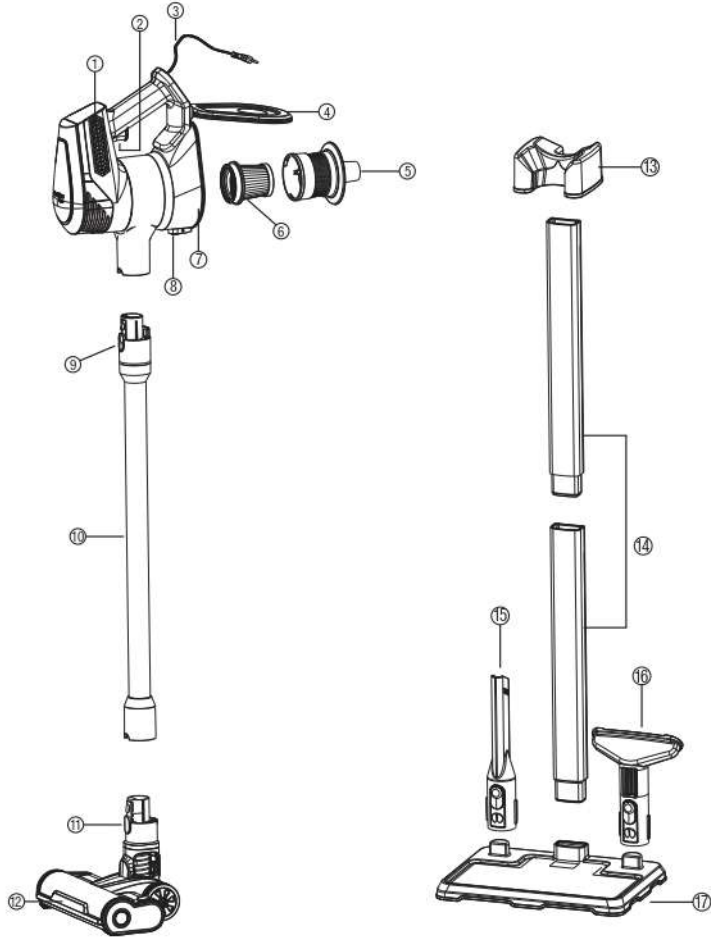

- 1-Motor Gövde
- 2-Açma Kapama Butonu
- 3-Elektrik Kablosu
- 4-Toz Hazne Alt Kapak
- 5-Metal Filtre
- 6-Hepa Filtre
- 7-Toz Hazne
- 8-Toz Hazne Kilitleme Mandalı
- 9-Boru Kilitleme Mandalı
- 10-Metal Boru

- 11-Süpürücü Gövde Kilitleme Mandalı
- 12-Turbo Süpürücü
- 13-Süpürge Askısı
- 14-Stand Boruları
- 15-Koltuk Süpürme Aparatı
- 16-Kenar Köşe Süpürme Aparatı
- 17-Stand Palet

# EMNİYET KURALLARI

**UYARI: CİHAZI KULLANMADAN ÖNCE OKUYUNUZ  
BU TALİMATLARA UYULMAMASI HALİNDE HER TÜRLÜ  
GARANTİ GEÇERSİZ HALE GELİR.**

- Fantom PLUTO P 6000 Cyclone Elektrikli Süpürgesi evde kullanım için tasarlanmıştır. Cihazınızı amacına uygun ve sadece kuru temizlik için kullanınız. Su ve diğer sıvıları emmekte kullanmayınız.
- Cihazınızın emniyetini korumak için daima orijinal yedek parça ve aksesuarlar kullanınız. Uygun olmayan parça kullanımından kaynaklanan arızalarda garanti geçerli olmaz. Tamir ve yedek parça için size en yakın FANSET yetkili servisine başvurunuz.
- Cihazı hasarlı kablo ile kullanmayınız.
- Sağlığa zararlı toz vakumlamayınız.
- Cihazınızı Hepa filtresiz kesinlikle kullanmayınız. Hepa filtrenin kafes içerisinde yerine düzgün oturmuş olmasına dikkat ediniz.
- Süpürgezinin fişini prizde takılı bırakmayınız. İşiniz bittiğinde cihazı kapatınız ve fişi prizden çıkarınız. Fişi ıslak elle tutmayınız.
- Eğer cihazınız herhangi bir sebepten dolayı çalışmıyor ise, kablo ve fişi üzerinde herhangi bir hasar var ise süpürgeyi çalıştırmayınız ve size en yakın FANSET yetkili servisine başvurunuz.
- Cihazınızı kablosundan tutarak taşımayınız.
- Cihazı sadece kullanma kılavuzunda tarif edildiği gibi kullanınız, başka bir amaçla kullanmayınız.
- Süpürgezi sıcak kül, jilet ve çivi gibi maddeler ile yanıcı sıvı ve yağların temizliğinde kullanmayınız.
- Elektrik süpürgezi ve kablosunu soba, fırın ve benzeri ısı kaynaklarından uzak tutunuz.
- 60°C'den yüksek ısıya sahip yanan sigara, sıcak kül gibi maddeleri vakumlamayınız.
- Cihazınızın filtrelerinin tıkanmaması ve motor ömrünü uzatmak için; un, matkap tozu, alçı tozu vb. tozları vakumlamayınız.
- Cihaz kutusu içerisinden çıkan, poşet ve karton gibi maddeleri çocuklardan uzak tutunuz. Aksi takdirde çocuklar bu maddeleri yutmak suretiyle kendilerine zarar verebilirler, özellikle ambalaj poşetleri ile oynamaları boğulma riski oluşturabilir.
- Cihazınızın motor bölümünü ve süpürücüsünü suyla yıkamayınız, su ve benzeri sıvılara daldırmayınız.
- Hepa filtreyi takmadan kullanmayınız. Hepa filtreyi silkeleyerek temizlemeniz önerilir.
- Cihazınızın üzerinde yazılı voltajın, bulunduğunuz yerin voltajına uygun olup olmadığına dikkat ediniz. Herhangi bir uyumsuzluk durumunda meydana gelebilecek arızalardan firmamız sorumlu tutulamaz ve arıza garanti kapsamı dışında işlem görür.
- Fişi prizden çıkarırken kablosundan çekmeyiniz. Fişi prizden tutarak çıkartınız.
- Cihazınızın fişli kablosunu, eliniz ıslakken prizden çıkarmaya çalışmayınız.
- Temizlemeden önce cihazın kapalı olduğundan emin olun, aksi takdirde kazara elektrik çarpmasına neden olabilir.
- Cihazınızın güvenli bir şekilde kullanımı ve tehlikeleri hakkında nezaret edildikleri veya eğitim verildikleri sürece 8 yaş ve üstü çocuklar ile fiziksel, duygusal veya zihinsel yetenekleri tam gelişmemiş veya tecrübe ve bilgi eksikliği bulunan insanlar tarafından kullanılabilir. Çocuklar cihaz ile oynamamalıdır. Temizleme ve kullanıcı bakım işlemleri kendilerine nezaret eden biri olmadığı sürece çocuklar tarafından gerçekleştirilmemelidir. Sürekli gözetim altında olmayan 3 yaşından küçük çocuklar uzak tutulmalıdır. Makinenizin çocuklar tarafından oyuncak olarak kullanımına izin vermeyiniz ve kullanılmadığından emin olunuz.

## MONTAJ ve KURU VAKUMLAMA

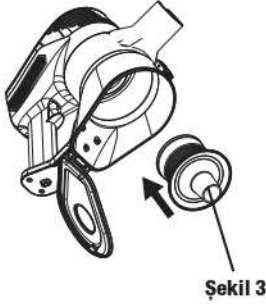
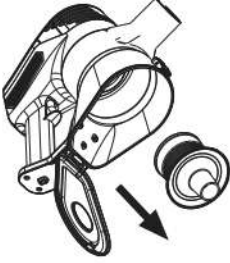
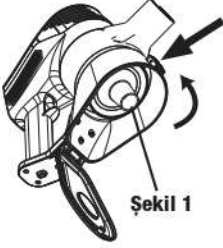

Cihazınızı kullanmaya başlamadan önce takılı olan veya olmayan tüm parçaları kullanma kılavuzundaki anlatımlara göre takıp çıkarmayı deneyiniz. Bu deneyim daha sonraki kullanımlarınızda size kolaylık sağlayacaktır.

Cihazınızın filtrelerini çıkarıp takmak için öncelikle toz hazne kilitleme mandalına basarak alt kapağı açın.

**Şekil 1'** belirtildiği gibi metal filtreyi saat yönünün tersine çevirin 'klik' sesini duyunca toz haznesinden çıkarın.

**Şekil 2'** gibi hepa filtresinin tutma yerinden tutarak çıkarıp takın.

**Şekil 3'** metal filtreyi yerine takmak için, toz haznesindeki yuvasına yerleştirin ve saat yönünde çevirin 'klik' sesini duyduğunuzda, metal filtre yerine takılmış olacaktır.

Metal filtreyi yerine taktıktan sonra hazne alt kapağını kapatın. 'Klik' sesini duyduğunuzda kapak kilitlenmiş olacaktır.

## MONTAJ ve KURU VAKUMLAMA

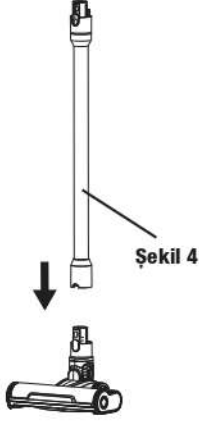

Cihazınızın montajını yapmak için, **Şekil 4**'deki metal boruyu turbo süpürücüsüne doğru iterek takın. Süpürücü kilit mandalından çıkan 'klik' sesini duyduğunuzda süpürücünüz sabitlenmiş olacaktır.

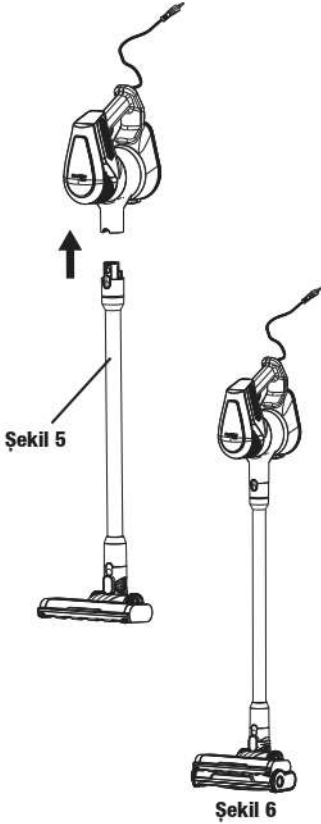

**Şekil 5**'deki gibi turbo süpürücü ile birleştirilmiş metal boruyu cihazın emiş ağzına iterek takın. Boru kilitleme mandalından çıkan 'klik' sesini duyduğunuzdan emin olun.

**Şekil 6** ürününüz kullanıma hazırdır.

## STAND KURULUMU

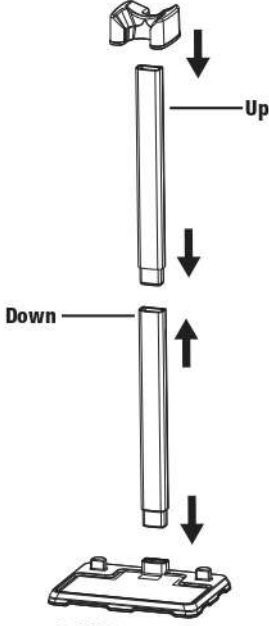

Stand kurulumunu yapmak için stand paletini düz bir zemine yerleştirin. **Şekil 7**'deki gibi önce "Up" ve "Down" yazılı stand borularını, "Up" kısmı üstte kalacak şekilde birleştirin. Daha sonra "Down" yazılı borunun ucunu stand paletindeki yuvaya denk getirip hafifçe bastırarak yerine oturtun. Son olarak süpürge askısını stand borusundaki yuvasına denk gelecek şekilde yerleştirip hafifçe bastırarak yerine oturtun.



Kenar köşe aparatı ile koltuk süpürme aparatını **Şekil 8**'deki gibi stand paletinin sağ ve sol kenarında bulunan sabitleme yuvalarına, dikey olarak yerleştirin. Standınız kullanıma hazırdır.

## MONTAJ ve KURU VAKUMLAMA

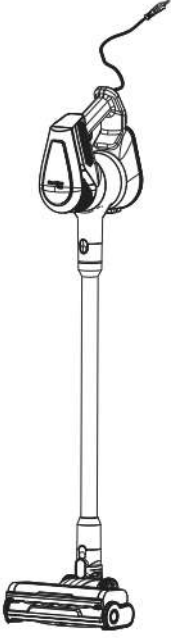

Cihazınızın fişini prize takın, ardından açma/kapama butonuna basarak cihazınızı çalıştırın ve süpürme işlemine başlayın.

**Not:** Turbo süpürücü çalışırken kesinlikle elinizi deđdirmeyin.

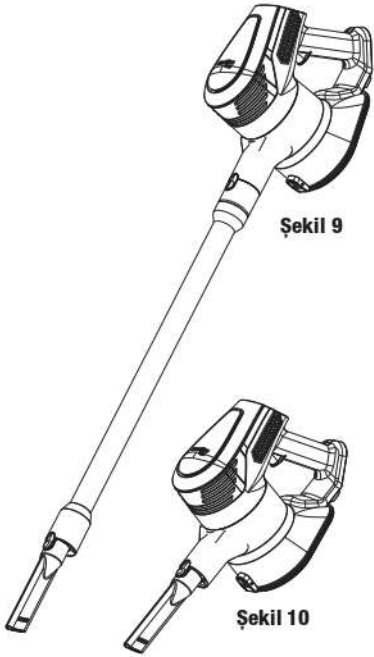

Cihazınızı erişilmesi zor ve dar alanlarda kullanmak için kenar köşe aparatını **Şekil 9**'daki gibi metal boru ucuna, yada isterseniz **Şekil 10**'daki gibi doğrudan cihazın emiş ağzına iterek takın. Kenar köşe aparatının kilit mandalından çıkan 'klik' sesini duyduğunuzda parçanın sabitlenmiş olacaktır.

## MONTAJ ve KURU VAKUMLAMA

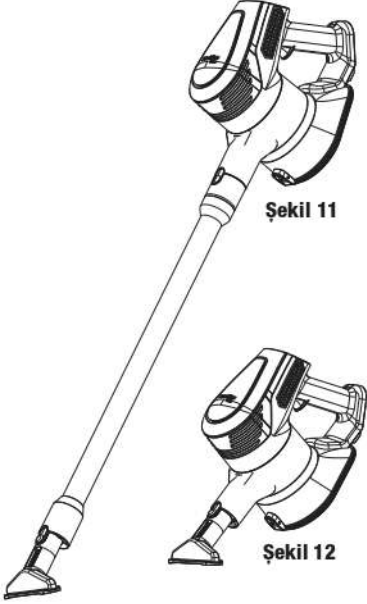

Cihazınızı koltuk, kanepeler vb. yerlerde kullanmak için koltuk süpürme aparatını, **Şekil 11**'deki gibi metal boru ucuna, yada isterseniz **Şekil 12**'deki gibi doğrudan cihazın emiş ağzına iterek takın. Koltuk süpürme aparatının kilit mandalından çıkan 'klik' sesini duyduğunuzda parçanız sabitlenmiş olacaktır.

## TEMİZLİK VE MUHAFAZA



Cihazınızın temizliğine başlamadan önce kapatınız ve mutlaka fişini prizden çıkarın. Toz haznesini temizlemek için, **Şekil 13**'teki gibi toz haznesi kilitleme mandalına basarak alt hazne kapağını açın ve hazne içinde biriken tozları boşaltın.

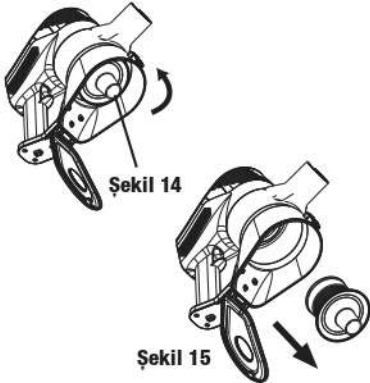

Metal filtrenin üzerindeki saç, tüy vb. kalıntılardan temizlemek için **Şekil 14**'te gösterildiği gibi filtreyi saat yönünün tersine çevirin 'klik' sesini duyduğunuzda metal filtre yuvasından çıkmış olacaktır. **Şekil 15**'te gösterildiği gibi metal filtreyi hazne dışına çıkarın.

## TEMİZLİK VE MUHAFAZA



Şekil 16



Şekil 17

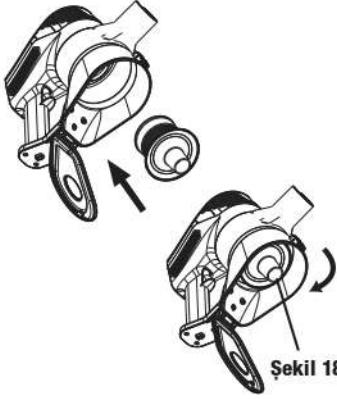

Şekil 18

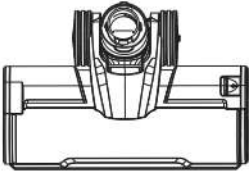

Şekil 19

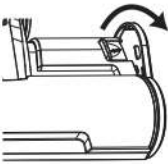

Şekil 20

**Şekil 16'** metal filtrenin iç kısmında bulunan HEPA filtresin tutma yerinden tutarak dışarı çıkarın ve üzerinde biriken tozları silkeleyerek temizleyin. **Şekil 17'**de gösterildiği gibi temizlediğiniz hepa filtresi metal filtre içerisine yerleştirin.

**Şekil 18'**deki gibi metal filtreyi toz haznesindeki yuvasına oturtarak saat yönünde çevirin. 'Klik' sesini duyduğunuzda, metal filtre yerine oturmuş olacaktır.

**Not:** Filtrelerinizi temizlemenize rağmen cihazınız vakumlama yapmıyorsa, uzun süreli kullanımlarda yenilenmesi gereken filtrelerinizi değiştirerek tekrar deneyiniz.

**Not:** Cihazınızın filtreleri olmadan çalıştırmayınız.

Turbo süpürücü temizliği; turbo süpürücü fırçayı temizlemek için, **Şekil 19'**daki gibi kilit açma düğmesini ok yönünde çekili tutun ve **Şekil 20'**daki gibi yan kapağı yavaşça kendinize doğru çevirerek açın, ardından helozonik fırçayı çıkarıp temizleyin.

Helozonik fırçadaki iplik, saç, tüy vb. kalıntıları düzenli olarak temizleyerek fırçanın performansını arttırabilirsiniz.

! Helozonik fırça bloke olur veya herhangi bir nedenden dolayı sıkışır, performans düşüklüğü görülebilir. Bunu önlemek için her kullanımdan sonra fırçayı temizleyiniz. Helozonik fırça 5-10 saniye süreyle bloke olduğunda cihazınız kendini koruma amaçlı olarak turbo süpürücüye enerji iletimini keserek fırçanın dönüşünü ve turbo süpürücünün önündeki LED aydınlatmanın kapanmasını sağlar bu durumda cihazınız vakumlamaya devam eder. Böyle bir durum yaşadığınızda öncelikle cihazınızı kapatın ve helozonik fırçanızın sıkışmasını giderin. Cihazınızı kapattıktan ve sıkışmayı giderdikten 5 sn sonra cihazınızı tekrar çalıştırın. Cihazınız ve Turbo Brush süpürücünüz yeniden çalışmaya başlayacaktır.

## TEMİZLİK VE MUHAFAZA

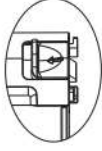
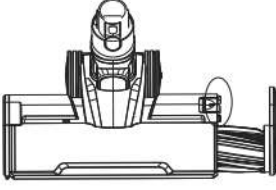

Şekil 21

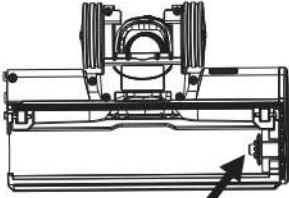

Şekil 22

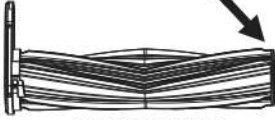

Helazonik Fırça

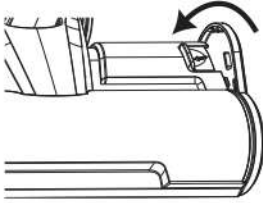

Helazonik fırçayı çıkarıp takarken, **Şekil 21**'deki gövde üzerindeki kilitleme tırnaklarının ve yan kapaktaki tırnak yuvalarının kırılmamasına dikkat ediniz.

Temizlemesini yaptığınız fırçayı yerine takmak için ilk önce **Şekil 22**'de gösterilen uç kısmı süpürücü gövdedeki yuvasına denk gelecek şekilde yerleştirin.

Yerleştirdiğiniz helazonik fırçayı kilitlemek için, turbo brush süpürücü gövdenin üzerindeki kilit açma düğmesini ok yönünde çekili tutun ve yan kapağı ileriye doğru çevirin. Yerleştikten emin olunca kilit açma düğmesini bırakın.

**Not 1:** Helazonik fırçayı takarken, yan kapaktaki tırnak yuvalarının ve gövdedeki kilitleme tırnaklarının kırılmamasına dikkat ediniz.

**Not 2 :** Turbo süpürücüyü gövdeyi kesinlikle yıkamayın. Yalnızca nemli bir bez ile temizleyin.

**Not 3:** Helazonik fırçayı kuru temizleme yapın.

## TEMİZLİK VE MUHAFAZA

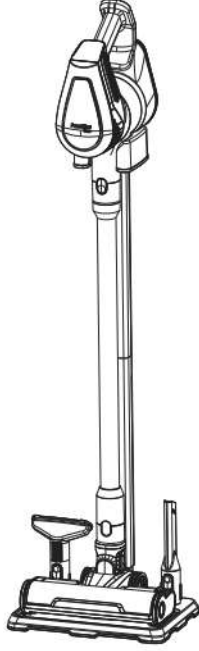

Temizlik sonrasında cihazınızı toplayıp standına yerleştirerek muhafaza ediniz.

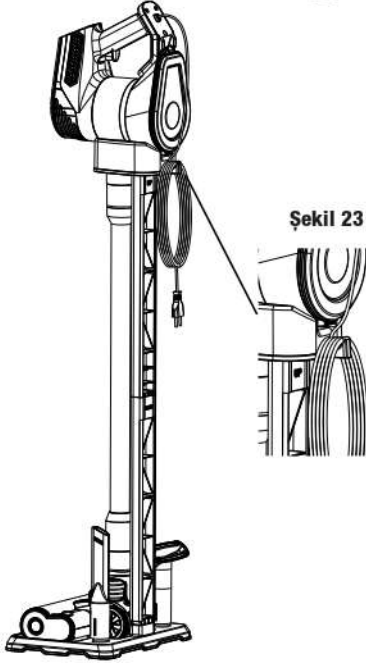

Şekil 23

Şekil 23 deki gibi süpürge askısının arkasında bulunan kancaya takabilirsiniz.

## TÜKETİCİ HAKLARI

- Malın bütün parçaları dahil (kullanım hatalarından kaynaklanan kırılmalar hariç) olmak üzere tamamı firmamızın garantisidir.
- Malın garanti süresi içerisinde arızalanması durumunda, tamirde geçen süre garanti süresine eklenir. Malın tamir süresi en fazla 20 iş günüdür. Bu süre, mala ilişkin arızanın servis istasyonuna, servis istasyonunun olmaması durumunda, malın satıcısı, bayii, acentesi, temsilciliği, ithalatçısı veya imalatçısından birisine bildirim tarihinden itibaren başlar. Malın arızasının 10 iş günü içerisinde giderilmemesi halinde, üretici veya ithalatçı; malın tamiri tamamlanıncaya kadar, benzer özelliklere sahip başka bir malı tüketicinin kullanımına tahsis etmek zorundadır.
- Malın ayıplı olduğunun anlaşılması durumunda tüketici, 6502 sayılı Tüketicinin Korunması Hakkında Kanununun 11. maddesinde yer alan;
  - Sözleşmeden dönme,
  - Satış bedelinden indirim isteme,
  - Ücretsiz onarılmasını isteme,
  - Satılanı ayıpsız bir misle ile değiştirilmesini isteme haklarından birini kullanabilir.
- Tüketicinin ücretsiz onarım hakkını seçmesi durumunda; işçilik masrafı, değiştirilen parça bedeli ya da başka herhangi bir ad altında hiçbir ücret talep etmeksizin tamiri yapılacaktır.
- Tüketicinin, ücretsiz onarım hakkını kullanması halinde;
  - Garanti süresi içinde tekrar arızalanması,
  - Tamiri için gereken azami sürenin aşılması,
  - Tamirinin mümkün olmadığı, yetkili servis istasyonu, satıcı, üretici veya ithalatçı tarafından bir raporla belirlenmesi, durumlarında tüketici malın bedel iadesini, ayıp oranında bedel indirimini veya imkan varsamalı ayıpsız misli ile değiştirilmesini talep edebilir.
- Sarf malzemeleri ve kullanıma bağlı olarak eskiyen, yıpranan kirlenme nedeniyle işlevini yitiren parçalar ve bu parçaların işlevlerini yitirmesi nedeniyle oluşan hasar ve arızalar garanti kapsamı dışındadır.
- Malın kullanma kılavuzunda yer alan hususlara aykırı kullanılmasından kaynaklanan arızalar garanti kapsamı dışındadır.
- Yanlış kullanımdan meydana gelen hasar ve arızalar garanti kapsamı dışındadır.
- Voltaj düşüklüğü veya fazlalığı, hatalı elektrik tesisatı, farklı voltajda kullanma nedeniyle meydana gelen arızalar garanti kapsamı dışındadır.
- Yetkisiz kişiler tarafından yapılan tamir neticesinde oluşan arızalar garanti kapsamı dışındadır.
- Cihazın veya cihaz parçalarının düşürmesinden kaynaklanan arızalar garanti kapsamı dışındadır.
- Satıcı / bayi tarafından kaşelenip imzalanmayan garanti belgeleri geçersizdir.
- Tüketici, garantiden doğan haklarının kullanılması ile ilgili olarak çıkabilecek uyuşmazlıklarda yerleşim yerinin bulunduğu veya tüketici işleminin yapıldığı yerdeki Tüketici Hakem Heyetine veya Tüketici Mahkemesine başvurabilir.
- Satıcı tarafından bu Garanti Belgesinin verilmemesi durumunda tüketici, T.C. Ticaret Bakanlığı Tüketicinin Korunması ve Piyasa Gözetimi Genel Müdürlüğüne başvurabilir.

## TEKNİK ÖZELLİKLER

TYPE P 5-E

Anma Gerilim : 220-230 V AC

Anma Frekans : 50 / 60 Hz

Nom. Güç : 500 W

A.E.E.E. Yönetmeliğine Uygundur.

Net Ağırlık

: 3 kg

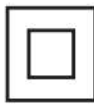

**RoHS2**  
2011/65/EU

Bakanlıkça tespit edilen kullanım ömrü 10 yıldır.



**Fanset Elektrikli Ev Aletleri San. Ve Tic. A.Ş.**

Halkalı Merkez Mahallesi Sönmez Sokak  
No:8/1 34303 Küçükçekmece - İstanbul - Türkiye  
T. +90212 697 57 70 (pbx) T. 444 5 770 F. +90212 548 98 78

[www.fanset.com](http://www.fanset.com) - [info@fanset.com](mailto:info@fanset.com)